

Manœuvres R - RG - F - MG

### Exigences normatives et de sécurité

**Ce guide de branchement est destiné aux personnes qualifiées et dûment habilitées pour réaliser des travaux électriques, conformément aux dispositions législatives, réglementaires et/ou normatives en vigueur dans le pays d'installation.**

### Instructions importantes de sécurité pour l'installation

Le raccordement au réseau électrique (230 V) doit toujours être réalisé à l'aide du Guide de Branchement par une personne dûment habilitée à la pose d'appareillages électriques.

**Suivez toutes les instructions du guide de branchement.**

Le non respect des instructions de ce guide peut entraîner des blessures graves.

**Coupez l'alimentation avant le raccordement.**

Avant de manœuvrer un volet roulant électrique, assurez-vous que tous les accessoires pouvant entraver le mouvement ont été retirés.

Les dispositifs de commande fixes doivent être installés visiblement.

### Recommandations électriques

Les installations doivent être réalisées conformément à la norme NF C 15-100 (ou les chapitres équivalents des normes CEI 60364, HD 384 ou DIN VDE 0100), notamment quant à la protection contre les surtensions d'origines atmosphériques (foudre).

Rappel : prévoir dans l'installation un moyen de déconnexion conformément aux règles d'installation en vigueur.

Dans le cas où le câble d'alimentation traverse des huisseries métalliques, il doit être protégé par une gaine isolante.

**Le point de commande doit être installé à une hauteur comprise entre 0,9 et 1,3 m.**

Si vous utilisez un groupe électrogène, il doit être régulé sans surtension (250V maxi). Tant que le groupe électrogène est utilisé, le bon fonctionnement des fins de course automatiques peut être aléatoire.

Nos moteurs possèdent tous une double isolation et sont donc des matériels de Classe II, par conséquent ils ne doivent pas être reliés à la terre.

### Manœuvres RG et MG

Pour permettre un bon fonctionnement de la commande groupée par courant porteur, tous les volets et les automatismes associés présents dans une même installation, doivent impérativement être branchés sur le même circuit électrique monophasé (30 volets maximum).

L'utilisation de plusieurs interrupteurs sectionneurs est possible sous réserve qu'ils soient tous positionnés en aval d'un même disjoncteur différentiel.

## Norm- und Sicherheitsvorschriften

**Diese Anschlussrichtlinien sind für Fachleute und Personen bestimmt, die berechtigt sind, Elektroanschlussarbeiten gemäß den rechtlichen Vorschriften und/oder den Einbauvorschriften des jeweiligen Landes durchzuführen.**

### Wichtige Sicherheitsvorschriften für die Installation

Der Anschluss an das Stromnetz (230 V) muss stets von einer Person unter Berücksichtigung der Anschlussanleitung durchgeführt werden, die zur Installation von Elektrogeräten berechtigt ist.

**Alle Anweisungen der Anschlussanleitung sind zu beachten.**

Die Missachtung der Anweisungen dieser Anleitung kann schwere Verletzungen zur Folge haben.

**Vor der Durchführung der Anschlussarbeiten die Sicherung abzuschalten.**

Vor der Betätigung eines elektrischen Rollladens ist sicherzustellen, dass sämtliche Gegenstände, die die Bewegung beeinträchtigen können, entfernt wurden.

Die festgesetzten Steuereinrichtungen müssen sichtbar sein.

### Elektrovorschriften

Elektrische Anlagen müssen entsprechend der Norm NF C 15-100 (oder den äquivalenten Kapiteln der Normen 60364 EWG, HD 384 oder DIN VDE 0100) ausgeführt werden, insbesondere zum Schutz gegen Überspannungen atmosphärischen Ursprungs (Blitz).

Hinweis: In der Anlage ein Abschaltungsmittel gemäß den gültigen Einrichtungs-Regeln vorsehen.

Stromleitungen, die durch Metallrahmen geführt werden, müssen durch einen Isolierschlauch geschützt werden.

**Die elektrische Steuerung soll zwischen einer Höhe von 0,9 und 1,3 Meter angeschlossen werden.**

Falls Sie ein Aggregat zur Stromerzeugung benutzen, darf es nicht zu einer Überspannung kommen (Max. 250V). Solange das Aggregat in Betrieb ist, ist das einwandfreie Funktionieren der Motoreinstellung nicht gewährleistet.

Alle unsere Motoren besitzen eine doppelte Isolierung und gehören der Klasse II an. In folgedessen brauchen sie keinen Erdanschluss.

#### Motor RG - MG

Um ein einwandfreies Funktionieren der Zentralsteuerung durch Trägerfrequenz zu erreichen, müssen alle Rollläden im Haus auf gleicher Phase und am selben Differential-Unterbrecher (an der gleichen Sicherung) angeschlossen sein (Maximal 30 Rollläden).

Die Anwendung mehrere Lasttrennschalter ist möglich unter Vorbehalt, dass sie alle unterhalb vom selben Schutzschalter lokalisiert sind.



## **Brancher un volet à motorisation R** **Anschließen eines funkgesteuerten Rollladens FU**

**2 fils : 0,75 mm<sup>2</sup>.**  
**2 Kabel : 0,75 mm<sup>2</sup>.**

Positionner l'émetteur à proximité du volet.  
Positionieren Sie den Sender in der Nähe des Rollladens.

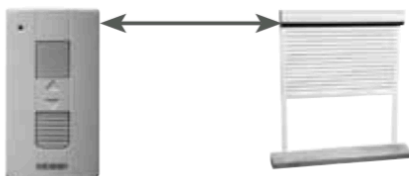

L'émetteur fonctionne avec une pile (fournie).  
Der Sender ist batteriebetrieben (mitgeliefert).

### **Schéma de principe** **Schema**

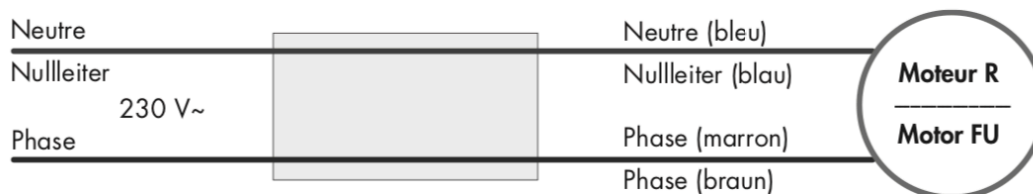

### **A chaque volet, ne correspond qu'un seul émetteur principal.**

Nous vous recommandons de repérer chacun des émetteurs radio par rapport à son volet correspondant, car chaque émetteur est appairé individuellement à son propre volet en usine.

### **Jedem Rollladen entspricht nur ein Hauptsender.**

Wir empfehlen Ihnen, jeden Sender mit seinem eigenen Rollladen zu verbinden, weil jeder Sender individuell auf seinen Rollladen ab Werk eingestellt ist.

### **Pose du support mural de l'émetteur** **Einbau der Wandhalterung des Sender**



Fixer le support mural avec 2 vis TF 3 x 25 (non fournies).  
Befestigen Sie die Wandhalterung mit 2 Schrauben TF 3 x 25 (nicht mitgeliefert).



## Première mise en service (moteur R) Erstbetrieb (Motor FU)

Faire une descente et une montée complètes pour mémoriser les positions de fins de course (le volet indique par 1 saccade qu'il est en mode apprentissage); **le volet doit impérativement rester sous tension pendant l'apprentissage.**

Lassen Sie den Rollladen komplett herunter-und hochfahren um die Endeinstellungen speichern zu können (der Rollladen zeigt durch 1 Ruck, dass er im Modus Lernen ist). **Der Rollladen soll unbedingt bei Modus Lernen unter Spannung bleiben.**

### Réglage manuel de la butée haute (si nécessaire) Manuelles Einstellen des oberen Anschlags (notwendigenfalls)

Selon le type d'installation, la position haute du volet peut être réglée manuellement. Ce réglage est possible pendant 40 minutes après la mise sous tension.

Je nach Anlageart, kann der obere Anschlag des Rollladens manuell eingestellt sein. Diese Einstellung ist während 40 Minuten nach Spannungszuschaltung möglich.

Mettre le volet en butée haute (tulipe).  
Appuyer 3 fois en 3 secondes sur le bouton Montée de l'émetteur principal.



Bringen Sie den Rollladen in den oberen Anschlag (Einlauftrichter). Drücken Sie 3 x in 3 Sekunden am Hauptsender auf "oben".

Appuyer sur Descente et arrêter le volet à la position approximative souhaitée.



Drücken Sie auf "unten" und stoppen Sie den Rollladen an der gewünschten Stelle.

Attendre l'acquiescement du volet ( $\approx 5$  secondes).  
Ajuster précisément la position par des appuis successifs sur Montée ou Descente.

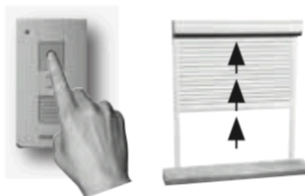

Warten Sie auf die Bestätigung des Rollladens (ca 5 Sekunden).  
Bewegen Sie den Rollladen genau in die Stellung durch sukzessives Drücken auf "oben" oder "unten".

Après 5 secondes sans appui, la position est mémorisée.  
Pour modifier le réglage : refaire la procédure ci-dessus.

Nach 5 Sekunden ohne Druck ist die Position gespeichert.  
Um die Einstellung zu ändern, führen Sie diesen Prozess wieder durch.

## Réinitialisation des fins de course (moteur R) Endeinstellungen Rücksetzung (Motor FU)

La réinitialisation est possible pendant 40 minutes après la mise sous tension des volets.  
Au-delà de ce délai, couper pendant 7 secondes et rétablir l'alimentation secteur sur le volet concerné pour relancer la plage de 40 minutes.

Die Rücksetzung ist während 40 Minuten nach Spannungszuschaltung möglich.  
Nach diesem Zeitraum, 7 Sekunden abschalten und Strom wieder anschalten an dem betroffenen Rollladen um die 40 Minuten wieder aufzurufen.

### Pour 1 volet

Appuyer sur Montée et  
Descente en même temps.  
Relâcher Montée - appuyer sur Montée  
Relâcher Descente - appuyer sur Descente.  
*Acquittement du volet.*  
Relâcher Montée et  
Descente en même temps.



Appuyer **15 fois** sur Montée.  
Appuyer **1 fois** sur Descente.



*Acquittement du volet.*



**Faire un aller-retour de butée à butée.**

### Für 1 Rollladen

"Auf" und "Ab" gleichzeitig drücken.  
"Auf" loslassen - "Auf" drücken.  
"Ab" loslassen - "Ab" drücken.  
*Reaktion des Rollladen.*  
"Auf" und "Ab" gleichzeitig loslassen.

**15 x** oben drücken.  
**1 x** unten drücken.

*Bestätigung des Rollladen.*  
**Auf-und Abfahrt von Anschlagbolzen  
zu Anschlagbolzen.**

### Pour tous les volets

Couper 7 secondes -  
Brancher 15 secondes.

Couper 7 secondes -  
Brancher 15 secondes.

Couper 7 secondes -  
Brancher.

*Acquittement du volet*

**Faire un aller-retour de  
butée à butée.**

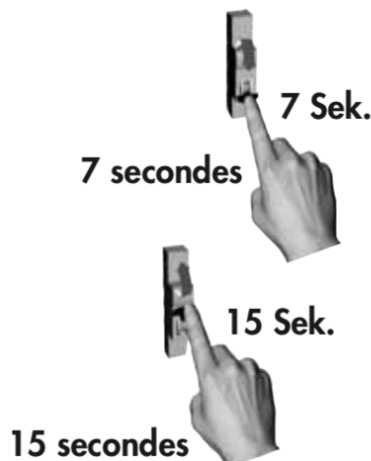

### Für alle Rollläden

7 Sek. abschalten -  
15 Sek. anschalten.

7 Sek. abschalten -  
15 Sek. anschalten.

7 Sek. abschalten -  
Anschalten.

*Bestätigung des Rollladens*

**Auf-und Abfahrt von  
Anschlagbolzen zu Anschlagbolzen.**

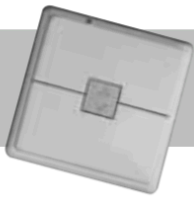

## **Brancher un volet à motorisation RG** **Anschließen eines funkgesteuerten Rollladens RG**

**2 fils : 0,75 mm<sup>2</sup>.**

**2 Kabel : 0,75 mm<sup>2</sup>.**

Positionner l'émetteur à proximité du volet.

Positionieren Sie den Sender in der Nähe des Rollladens.



L'émetteur fonctionne avec une pile (fournie).

Der Sender ist batteriebetrieben (mitgeliefert).

### **Schéma de principe**

#### **Schema**

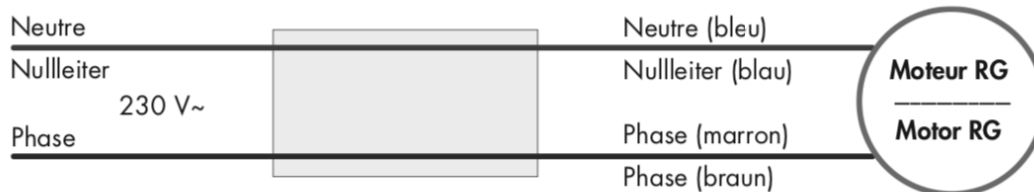

### **A chaque volet, ne correspond qu'un seul et unique émetteur.**

Nous vous recommandons de repérer chacun des émetteurs radio par rapport à son volet correspondant, car chaque émetteur est appairé individuellement à son propre volet en usine.

### **Jedem Rollladen entspricht nur ein Sender.**

Wir empfehlen Ihnen, jeden Sender mit seinem eigenen Rollladen zu verbinden, weil jeder Sender individuell auf seinen Rollladen ab Werk eingestellt ist.

### **Pose d'un émetteur**

#### **Montage eines Senders**



Déclipper les 2 touches de la commande.

Lösen Sie die 2 Schalttasten von der Steuerung



Ôter les touches.  
Schalttasten entfernen



Fixer l'émetteur au mur avec 2 vis VBA TC 3x25 (non fournies).

Sender an der Wand befestigen mit 2 Schrauben TC 3x25 (nicht im Lieferumfang).



Clipper les 2 touches de la commande.

Schalttasten wieder an Steuerung stecken

## Adaptateur d'impédance Filteradapter

**Pour motorisation F ou MG (si nécessaire)**

**Für Stromschalter KA oder MG (notwendigenfalls)**



Si la longueur de câble entre le moteur et l'inverseur ou un automatisme est supérieure à 15 m, prévoir un adaptateur d'impédance (dimensions : 65 x 50 x 35) disponible au service pièces ([www.bubendorff.com](http://www.bubendorff.com)).

Il se place dans la boîte de raccordement située à proximité du moteur.

Falls die Kabellänge zwischen Motor, Schalter oder einer Steuerung über 15 Meter lang ist, muß ein Filteradapter (Maße 65x50x35) eingesetzt werden.

Zu platzieren im Anschlußkästchen neben dem Motor.

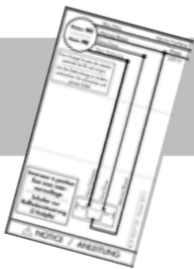

Etiquette sur câble moteur.

Etikett auf Motorkabel.

### Brancher un volet à motorisation F Anschließen des Rollladens mit Stromschalter KA

**4 fils : 0,75 mm<sup>2</sup>.**

**4 Kabel : 0,75 mm<sup>2</sup>.**

**Inverseur à position fixe avec inter-verrouillage**  
**Schalter zur Rollladensteuerung (2 Knöpfe)**

**HAGER® Systo**  
Mécanisme WS 300

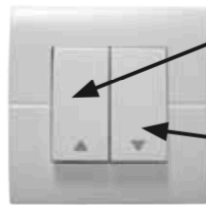

Réf. Bubendorff 227015

**Montée**  
**Auf**  
**Descente**  
**Ab**

**LEGRAND® Céliane**  
Mécanisme 676 01

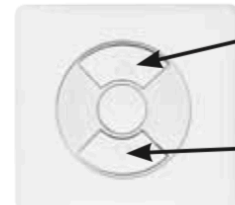

Réf. Bubendorff 227023

**Montée**  
**Auf**  
**Descente**  
**Ab**

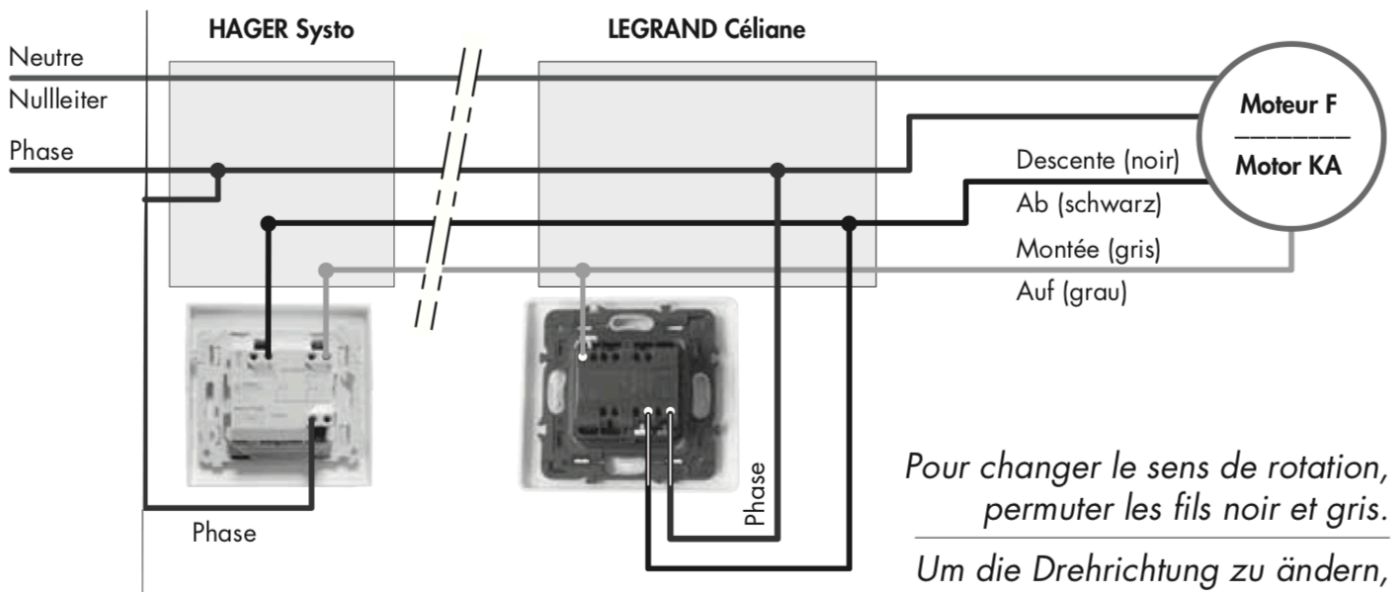

*Pour changer le sens de rotation, permuter les fils noir et gris.*

*Um die Drehrichtung zu ändern, vertauschen Sie schwarzes und graues Kabel*



## Première mise en service (moteur F)

### Erstbetrieb (Motor KA)

Faire une descente et une montée complètes pour mémoriser les positions de fins de course (le volet indique par 1 saccade qu'il est en mode apprentissage); **le volet doit impérativement rester sous tension pendant l'apprentissage.**

Lassen Sie den Rollladen komplett herunter-und hochfahren um die Endeinstellungen speichern zu können (der Rollladen zeigt durch 1 Ruck, dass er im Modus Lernen ist). **Der Rollladen soll unbedingt bei Modus Lernen unter Spannung bleiben.**

### Réglage manuel de la butée haute (si nécessaire)

#### Manuelles Einstellen des oberen Anschlags (notwendigenfalls)

Selon le type d'installation, la position haute du volet peut être réglée manuellement. Ce réglage est possible pendant 40 minutes après la mise sous tension.

Je nach Anlageart, kann der obere Anschlag des Rollladens manuell eingestellt sein. Diese Einstellung ist während 40 Minuten nach Spannungszuschaltung möglich.

Mettre le volet en butée haute (tulipe).  
Faire 3 Appuis-Stop en 3 secondes sur le bouton Montée de l'émetteur principal.

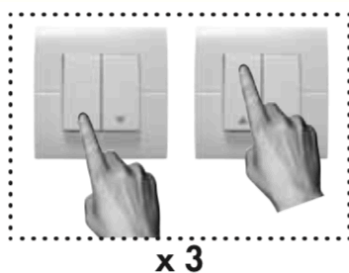

Bringen Sie den Rollladen in den oberen Anschlag (Einlauftrichter). Drücken Sie auf "oben" und "stop" 3 x innerhalb 3 Sekunden am Hauptsender .

Appuyer sur Descente et arrêter le volet à la position approximative souhaitée.

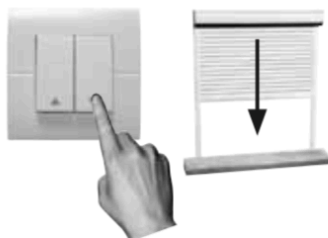

Drücken Sie auf "unten" und stoppen Sie den Rollladen an der gewünschten Stelle.

Attendre l'acquiescement du volet ( $\approx 5$  secondes).  
Ajuster précisément la position par des Appuis-Stop successifs sur Montée ou Descente.

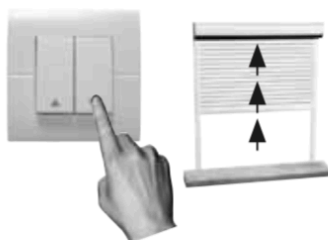

Warten Sie auf die Bestätigung des Rollladens (ca 5 Sekunden).  
Bewegen Sie den Rollladen genau in die Stellung durch sukzessives Drücken auf "oben"- "stop" oder "unten"- "stop" .

Après 5 secondes sans appui, la position est mémorisée.  
Pour modifier le réglage : refaire la procédure ci-dessus.

Nach 5 Sekunden ohne Druck ist die Position gespeichert.  
Um die Einstellung zu ändern, führen Sie diesen Prozess wieder durch.



## Réinitialisation des fins de course (moteur F)

### Endeinstellungen Rücksetzung (Motor KA)

La réinitialisation est possible pendant 40 minutes après la mise sous tension des volets.  
Au-delà de ce délai, couper pendant 7 secondes et rétablir l'alimentation secteur sur le volet concerné pour relancer la plage de 40 minutes.

Die Rücksetzung ist während 40 Minuten nach Spannungszuschaltung möglich.  
Nach diesem Zeitraum, 7 Sekunden abschalten und Strom wieder anschalten an dem betroffenen Rollladen um die 40 Minuten wieder aufzurufen.

**Mettre le ou les inverseurs sur position STOP avant d'effectuer sur le disjoncteur :**

**Bitte der oder die Schalter auf Position STOP legen, bevor Sie an der Sicherung was durchführen:**

Couper 7 secondes -  
Brancher 15 secondes.

Couper 7 secondes -  
Brancher 15 secondes.

Couper 7 secondes -  
Brancher.

*Acquittement du volet*

**Faire un aller-retour de butée à butée.**

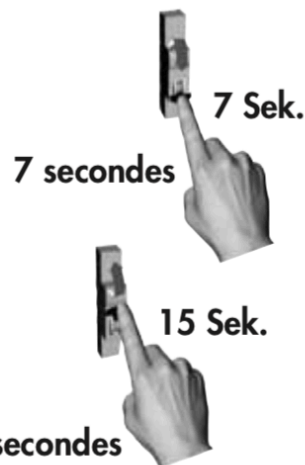

7 Sek. abschalten -  
15 Sek. anschalten.

7 Sek. abschalten -  
15 Sek. anschalten.

7 Sek. abschalten -  
Anschalten.

*Bestätigung des Rollladens*

**Auf-und Abfahrt von Anschlagbolzen zu Anschlagbolzen.**

Nota : pour éviter de réinitialiser les fins de course d'un moteur lors de la séquence coupure secteur décrite ci-dessus, il suffit de mettre l'inverseur du volet concerné en position Montée ou Descente.

Anmerkung: um die Endeinstellungen eines Motors nicht rücksetzen zu müssen bei Stromunterbrechung, braucht man nur der Schalter des betroffenen Rollladens in Position "oben" oder "unten" zu setzen.

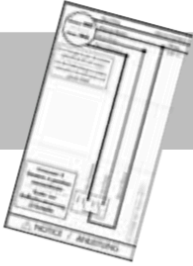

## Brancher un volet à motorisation MG Anschließen des Rollladens mit Motor MG

**4 fils : 0,75 mm<sup>2</sup>.**

**4 Kabel : 0,75 mm<sup>2</sup>.**

Etiquette sur câble moteur.

Etikett auf Motorkabel.

**Inverseur 2 boutons à position momentanée**

**Taster zur Rollladensteuerung (2 Knöpfe)**

### HAGER® Systo

Mécanisme WS 301

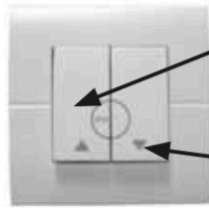

Montée  
Auf

Descente  
Ab

Réf. Bubendorff 227013

### LEGRAND® Céliane

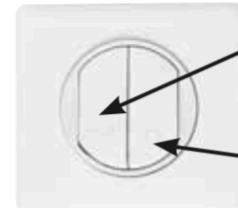

Descente  
Ab

Montée  
Auf

Réf. Bubendorff 227022

### Schéma de principe

#### Schema

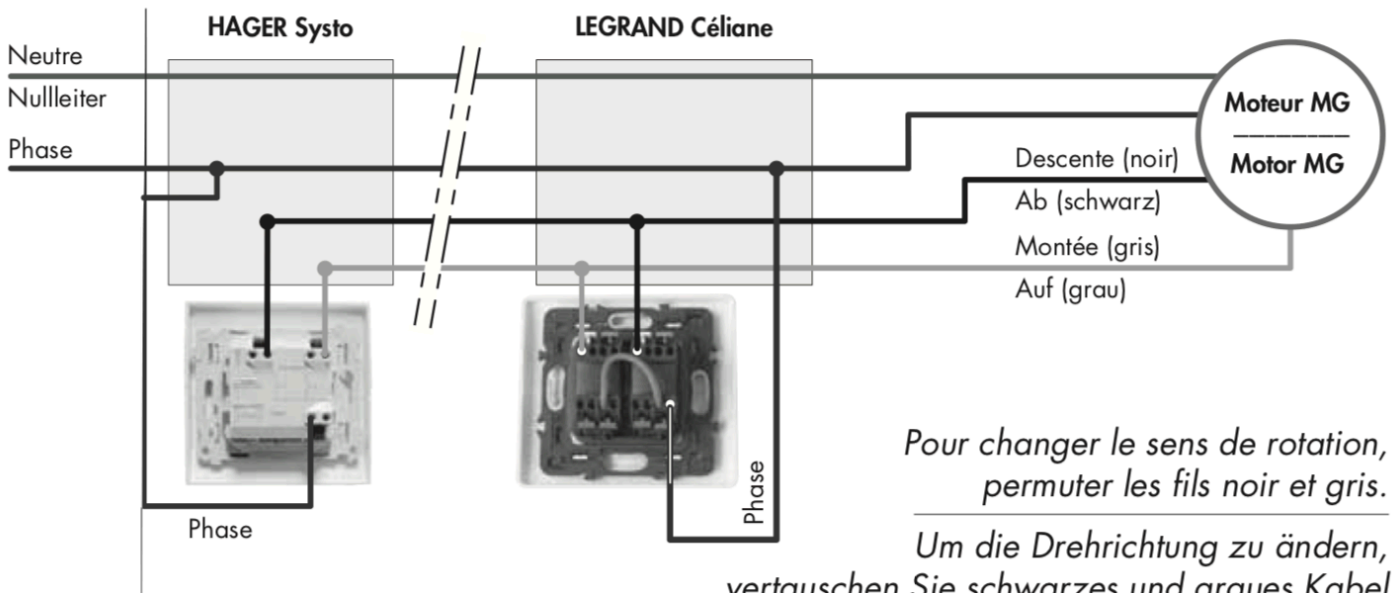
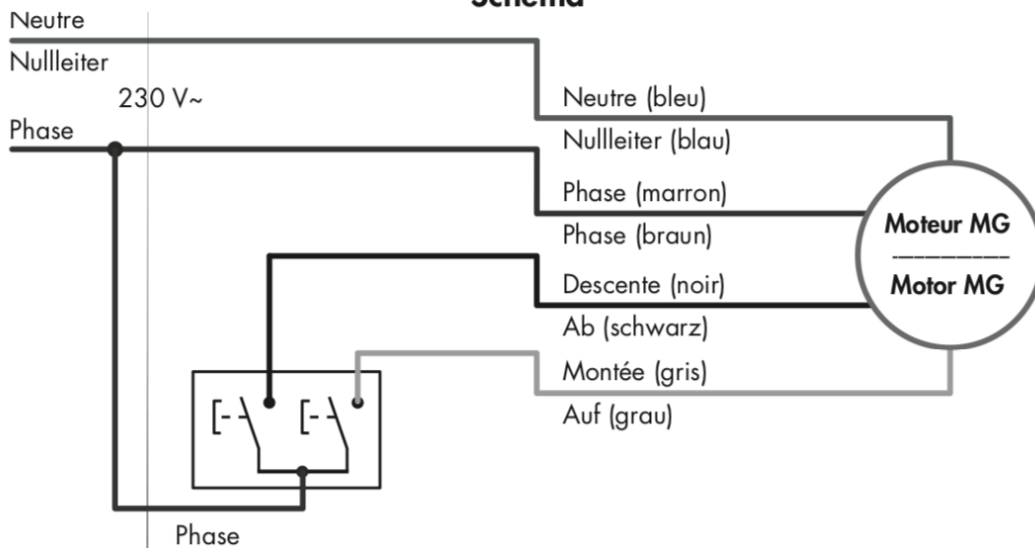

*Pour changer le sens de rotation, permuter les fils noir et gris.*

*Um die Drehrichtung zu ändern, vertauschen Sie schwarzes und graues Kabel*

## Installation sur site, manœuvres RG - MG

### Installation vor Ort, Antriebe RG - MG

Cette opération est obligatoire pour permettre la communication des volets entre eux.

**Conseils** : - tous les volets doivent être branchés ;  
- respecter les temps indiqués ci-après.

Vous disposez de 40 minutes pour réaliser les 5 étapes de cette opération.

Par défaut, tous nos volets sont en groupe général et vous pouvez dès à présent démarrer la première étape.

Vous avez la possibilité de faire 2 ou 3 groupes de volets en les positionnant comme décrit ci-dessous.

Dieser Vorgang ist erforderlich, wenn Sie die Rollläden miteinander verbinden möchten.

**Hinweis** : - alle Rollläden müssen angeschlossen sein  
- die angegebenen Zeiten einhalten

Für alle 5 Arbeitsschritte dürfen Sie max. 40 Minuten benötigen.

Die Grundeinstellung aller unserer Rollläden ist eine allgemeine Gruppe und Sie können von hier mit dem 1. Schritt beginnen. Sie besitzen die Möglichkeit 2 oder 3 Rollläden-Gruppen zu bilden, indem Sie wie unten abgebildet vorgehen.



Volet en butée haute  
Rollladen oben



Volet à mi-hauteur  
Rollladen auf mittlerer Höhe



Volet en butée basse  
Rollladen unten

**Groupe général ou 7**  
**Allgemeine Gruppe oder 7**

**Groupe jour ou 6**  
**Tag-Gruppe oder 6**

**Groupe nuit ou 4**  
**Nacht-Gruppe oder 4**

**Etape N°1** : à effectuer sur le disjoncteur.

**Schritt Nr. 1** : an der Sicherung durchführen.

Couper 7 secondes -  
Brancher 5 secondes.



7 Sek.

7 Sek. abschalten -  
5 Sek. anschalten.

Couper 7 secondes -  
Brancher 5 secondes.

7 secondes



7 Sek. abschalten -  
5 Sek. anschalten.

Couper 7 secondes -  
Brancher.



5 Sek.

7 Sek. abschalten -  
Anschalten.

*Acquittement du volet par  
une descente de 3 secondes.*

5 secondes



*Reaktion des Rollladen durch  
Herunterfahren von 3 Sek.*

**Etape N°2:** mise en mode programmation sur un volet (A) de l'installation.

Appuyer sur Montée et Descente en même temps.  
Relâcher Montée - appuyer sur Montée  
Relâcher Descente - appuyer sur Descente.  
*Acquittement du volet.*  
Relâcher Montée et Descente en même temps.  
*Attendre 1 minute jusqu'à acquittement du volet (A).*

**Etape N°3:** à effectuer sur chaque point de commande et sur FC si présent.

Appuyer sur Montée et Descente en même temps.  
Relâcher Montée et Descente en même temps.  
Appui sur Descente.  
*Attendre l'acquittement de chaque volet, ou 1 minute pour le FC.*

**Etape N°4:** à effectuer sur le point de commande initial (A).

Appuyer sur descente du volet (A).  
*Attendre que tous les volets acquittent.*

**Etape N°5:** tester la commande générale à partir d'un volet en groupe 7.



**Double appui**  
**Gleichzeitig drücken**



**Relâcher**  
**Loslassen**

**Schritt Nr. 2 :** Programmierschritte eines Rollladens (A) aus den zu installierenden Rollläden.



"Auf" und "Ab" gleichzeitig drücken.  
"Auf" loslassen - "Auf" drücken.  
"Ab" loslassen - "Ab" drücken.  
*Reaktion des Rollladen.*  
"Auf" und "Ab" gleichzeitig loslassen.  
*1 Minute warten bis zur Reaktion des Rollladens (A).*

**Schritt Nr. 3 :** an jedem Schalter und Sender durchzuführen und ebenfalls am FC falls vorhanden.

"Auf" und "Ab" gleichzeitig drücken.  
"Auf" und "Ab" gleichzeitig loslassen.  
"Ab" drücken.  
*Reaktion jedes Rollladens abwarten oder 1 Minute beim FC.*

**Schritt Nr. 4 :** durchführen am Rollladen (A).



Drücken Sie "Ab" vom Rollladen (A).  
*Warten bis alle Rollläden reagieren.*

**Schritt Nr. 5 :** Testen Sie die Hauptsteuerung eines Rollladens der Gruppe 7.



**Appui**  
**Drücken**

**Montée**  
**Auf**

